

Owner's Manual

EN

Manual del propietario

ES

Manual do Proprietário

PT



The Bluetooth® word mark and logos are registered trademarks owned by Bluetooth SIG, Inc. and any use of such marks by HARMAN International Industries, Incorporated is under license. Other trademarks and trade names are those of their respective owners.



Este produto está homologado pela Anatel, de acordo com os procedimentos regulamentados para avaliação da conformidade de produtos para telecomunicações e atende aos requisitos técnicos aplicados.

Para maiores informações, consulte o site da Anatel – www.anatel.gov.br

Este equipamento não tem direito à proteção contra interferência prejudicial e não pode causar interferência em sistemas devidamente autorizados.

THANK YOU FOR YOUR PURCHASE . . .

Your product has been designed to provide you the performance and ease of operation you expect from JBL. Take time to read this manual before operating or installing your BassPro Go. This manual describes general installation guidelines and operation instructions. Please note that proper installation of mobile audio components requires qualified experience with mechanical and electrical procedures. If you do not have the knowledge and tools to perform this installation, we strongly recommend consulting an authorized JBL dealer about your installation options.

I. PRODUCT DESCRIPTION

JBL BassPro Go is a powered subwoofer designed to easily mount and charge in any vehicle. It acts as a subwoofer or a full-range speaker in the vehicle; and, with its quick-disconnect feature, becomes a portable Bluetooth speaker. It features easy-to-use controls and a convenient safety cover to help protect the speaker when used out of the vehicle, and to provide an IPx5 marine rating.

II. WHAT'S IN THE BOX

| | | |
|-------------------------------------|------------------------------|-------------------|
| 1x portable speaker | 1x remote bass controller | Mounting hardware |
| 1x vehicle mounting dock | 2x high-level input adapters | 2x JBL stickers |
| 1x wiring harness with in-line fuse | 1x spare fuse | 1x owner's manual |

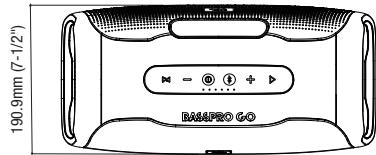
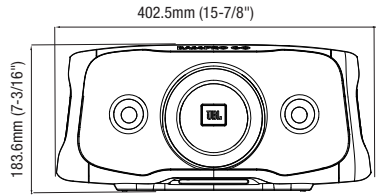
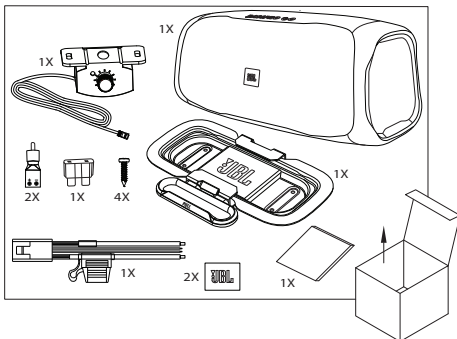

III. INSTALLATION AND WIRING

IMPORTANT: Disconnect the vehicle's negative (-) battery terminal before beginning the installation.

- Wear protective eyewear when using tools.
- Choose a safe mounting location. Check clearances on both sides of the location. Be sure that screws will not puncture brake or fuel lines or wiring harnesses, and that wire routing will not interfere with vehicle operation. Use caution when drilling or cutting.
- When making electrical connections, make sure they are secure and properly insulated.
- Using the dock as a template, mark the locations of the holes on the mounting surface.
- Drill pilot holes in the mounting surface.
- Attach the dock to the mounting surface with the included sheet metal screws and washers.

A. Mounting the dock in the vehicle

Use the included sheet metal screws to secure the dock to the mounting surface in the vehicle. Ensure that the included wire is long enough to reach the desired mounting location before securing the dock.

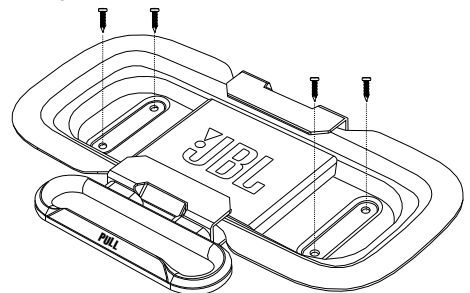

B. Mounting the speaker in the dock

1. Pull the handle out.

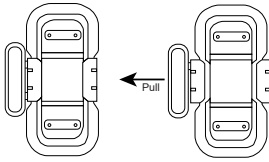

2. Rest one corner of the speaker on the dock at a slight angle to get the speaker seated.

3. Rotate the speaker until it is completely in place in the dock.

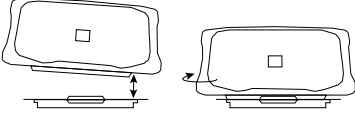

4. Release the handle to finish securing in place.

NOTE: It will be easiest to connect the wire harness before mounting the speaker in the dock.

C. Power and Ground Connections in the vehicle

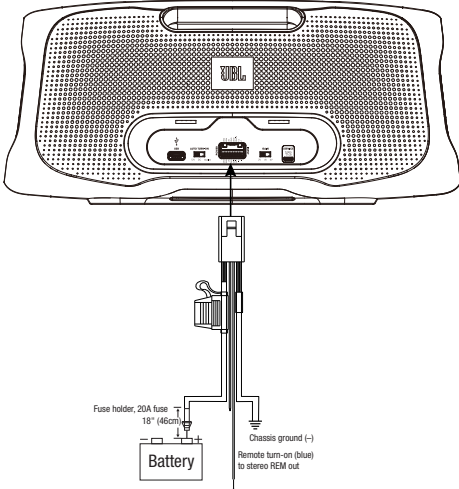

i. **Power:** Connect the red **+12V** power wire in the wire harness to the positive terminal of the vehicle battery. Install a 20A fuse and fuse holder within 18" (457mm) of the battery.

ii. **Ground:** Connect the black **GND** wire in the wire harness to bare metal of the vehicle's chassis, such as at a seat belt bolt.

NOTE: If possible, remove any paint from the chassis for best contact. It is recommended to use a star washer below the ring connector for a secure connection.

iii. **Remote-In:** Connect the blue remote turn-on wire in the wire harness to the "Remote Out" lead of the source unit, if using low-level signal inputs.

NOTE: 12V ACC turn-on is the preferred method. If you are using high-level signal inputs (vehicle speaker wires), you can choose to have the DC offset feature or the audio-sensing feature turn the amplifier on. You will not have to connect the remote turn-on wire and can terminate the connection.

D. Power/Protect indicators when connected to the vehicle



The power button on the control panel indicates the speaker's modes of operation.

| Illumination color | Mode of operation |
|--------------------|--|
| White | Subwoofer mode (in vehicle only) |
| Green | Full-range mode |
| Red | Protect mode (over/under voltage/short circuit/amplifier circuit failure/excessive heat) |
| Yellow | Settings mode |

E. Signal input in the vehicle

Line-level inputs: If your source unit offers preamp outputs, connect them to the RCA inputs in the wire harness. Use front or rear preamp outputs for full-range operation, or subwoofer preamp outputs (if available) for subwoofer mode.

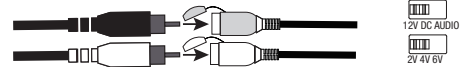

Note: When using low-level signals and remote turn-on lead, set the "Auto Turn-on" switch to "12V," and set the speaker's input level to "LO" in the settings menu (see "setting the input level"). Set the "Auto-on" switch to 2V, 4V, or 6V, whichever most closely matches the voltage of your source unit's preamp outputs.

High-level inputs: If your source unit does not have line-level outputs, use the supplied high-level input adapters to connect to the speaker output wires of your source unit to the RCA inputs in the wire harness.

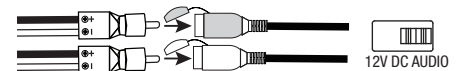
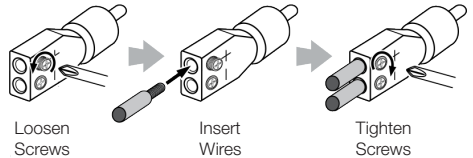

NOTE: When using high-level signals, set the "Auto Turn-on" switch to "DC" (to turn on when it receives battery power) or "AUDIO" (to turn on when it senses audio signal). Set the input level to "HI1" in the settings menu (see "setting the input level"). If no sound plays, change the input level to "HI2".

F. Connecting the remote bass control in the vehicle

Plug the remote bass controller into the appropriate input in the wire harness. Mount the remote in a convenient location, such as under the dash, using sheet metal screws.

Turn the dial clockwise to increase the bass output, and counterclockwise to decrease the bass output.

NOTE: Remote bass control will only operate in subwoofer mode.

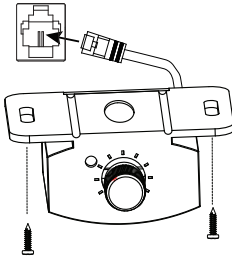

IV. SETTING THE SOUND IN THE VEHICLE

In Settings Mode, you can adjust the input level, gain, low-pass crossover, phase control, and bass boost.

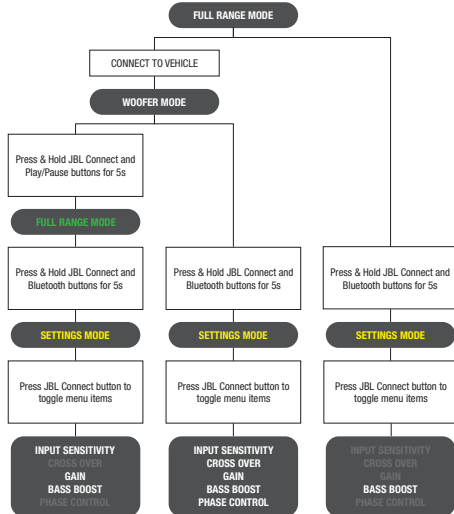

NOTE: To enter Full-Range Mode from Subwoofer Mode, press and hold the JBL Connect and Play/Pause buttons for 5 seconds. To switch back to Subwoofer Mode, repeat the same process.

A. Entering Settings Mode

Press and hold the JBL Connect button and the Bluetooth button for 5 seconds to enter Settings Mode. The power button will illuminate in yellow and an alert will sound. Press the JBL Connect button to toggle between settings. Press the "+" and "-" buttons to change the value of each setting.

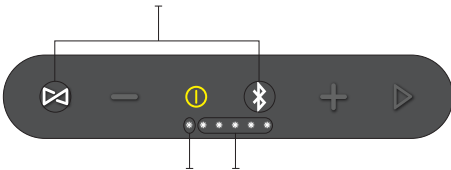

The color of the first LED indicates which setting you are adjusting. The five white LEDs display the value of the adjustment.

| Setting | First LED color |
|---|-----------------|
| Input level (docked in vehicle only) | Blue |
| Crossover (docked in vehicle in woofer mode only) | Red |
| Gain (docked in vehicle only) | Green |
| Bass boost | Orange |
| Phase (docked in vehicle in woofer mode only) | Teal |

B. Setting the input level

When the BassPro Go is docked in your vehicle, you will need to set the input level to accept the type of signal it receives from your source unit. Select level options by pressing the "+" and "-" buttons.

| Signal from source unit | LED configuration |
|--|-------------------|
| LO (low-level preamp outputs) | |
| HI1 (high-level speaker outputs) | |
| HI2 (high-level speaker outputs if no playback from HI1) | |

C. Setting the low-pass crossover in subwoofer mode

The crossover allows only frequencies below a certain point to reach the speaker in woofer mode. The crossover point you choose depends on your musical preferences.

| Crossover point | LED configuration |
|-----------------|-------------------|
| 80Hz | |
| 100Hz | |
| 120Hz | |

EN

D. Setting the gain

When the BassPro Go is docked in your vehicle, you will need to match the gain (input sensitivity) to output of the signal it receives from your source unit. To set the gain:

1. Start with gain control switch set to 2V.
2. Choose music with substantial bass content and turn the volume control on your receiver to 75% of its total output.
3. Increase the gain one step at a time by pressing the "+" button, listening carefully to the bass output, as the LED read out displays each step. To increase the interval of the gain you are adjusting, move the gain control switch to 2V, 4V, or 6V as necessary. If you hear distortion, lower the gain one step at a time by pressing the "-" button until the distortion disappears.

| Input signal type | Gain control switch setting | Gain level | LED configuration |
|-------------------|-----------------------------|------------|-------------------|
| Line-level | 2V | 0.4V - 2V | |
| Line-level | 4V | 0.8V - 4V | |
| Line-level | 6V | 1.2V - 6V | |
| High-level | 2V | 1V - 5V | |
| High-level | 4V | 2V - 10V | |
| High-level | 6V | 3V - 15V | |

E. Setting the bass boost

You can apply a boost to the output at 45Hz in subwoofer mode and in full-range mode.

| Boost level | LED configuration |
|-------------|-------------------|
| 0dB | |
| 3dB | |
| 6dB | |

F. Setting the woofer phase

You can set the woofer phase to 0° or 180°, whichever provides the cleanest bass output.

| Phase | LED configuration |
|-------|-------------------|
| 0° | |
| 180° | |

G. Using the speaker in Full-Range Mode in vehicle

To enter Full-Range Mode, press and hold the Connect button and Play/Pause button simultaneously for 5 seconds. Repeat the process to return to Subwoofer Mode.

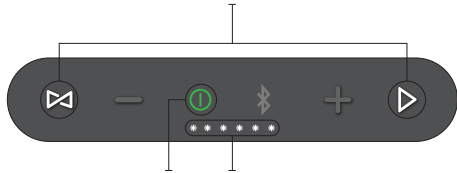

EN The power button will turn green, the five white LEDs will flash, and an alert will sound to indicate Full-Range Mode.

NOTE: You can adjust input level, gain, phase, and bass boost in Full-Range mode, as described above. (Crossover cannot be adjusted in Full-Range Mode.)

V. RELEASING THE SPEAKER FROM THE DOCK FOR PORTABLE USE

A. Follow these steps to remove the speaker from the dock

1. Pull the handle at the base of the dock forward.
2. Disconnect the wire harness by gently pressing down on the tab at the top of the plug, then pulling gently away.

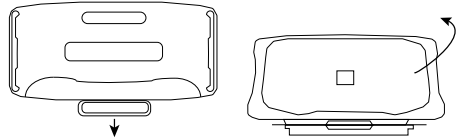

3. Lift away from the dock.

B. Replacing the back-panel cover

To ensure IPx5 water-resistant performance, replace the cover on the back panel by pressing it into place.

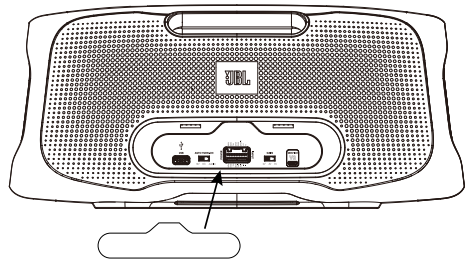

C. Connecting an audio device with Bluetooth

To enter pairing mode, press the Bluetooth button on the top panel. The button will flash to indicate that it is ready for pairing.

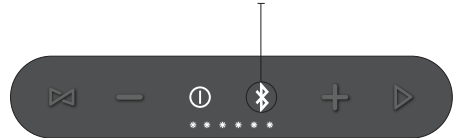

Find JBL BassPro Go on your audio device and select it. The Bluetooth button will remain illuminated when pairing is complete.

NOTE: Once you have paired a device, the BassPro Go will remember it and pair with it automatically.

You can enjoy Social Mode and pair up to two more devices by pressing the Bluetooth button, then finding the BassPro Go in the menus of each Bluetooth device and tapping to pair.

The BassPro Go will enter sleep mode after 10 minutes of inactivity, and power off after 20 minutes of inactivity. Press the power button to turn the speaker back on.

| Bluetooth button color/behavior | Mode of operation |
|---------------------------------|------------------------------|
| White, flashing | Bluetooth is in pairing mode |
| White, solid | Bluetooth is connected |
| Off | Bluetooth is disconnected |

D. Adjusting playback volume and selecting play/pause when in portable use

To raise the volume when using the BassPro Go as a portable speaker, press the Volume Up (+) button. To lower it, press the Volume Down (-) button. To play or pause, press the Play/Pause button.



NOTE: You can also adjust the playback volume and play/pause using the controls on your Bluetooth music device.

NOTE: You can adjust the bass boost using the same steps described in the Settings Mode section above. Increased bass boost will shorten battery life.

E. Charging a music device with the BassPro Go undocked

The BassPro Go lets you charge your music device with its built-in USB port. To charge your device:

1. Remove the cover from the back panel.
2. Plug the USB power cable of your device into the USB port on the back panel of the BassPro Go.

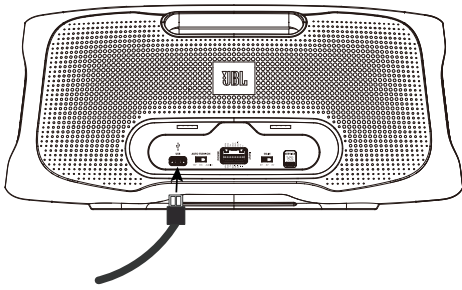

F. Connecting to another JBL speaker using JBL Connect

You can link a second JBL BassPro Go, for simultaneous playback of two speakers. To link your devices:

1. Press the JBL Connect button. The power button will flash white.



2. The devices will automatically connect. When they are connected, the power button will turn blue.

NOTE: If the devices do not connect, the power button will return to solid white. Try the process again. BassPro Go is not compatible with JBL Connect+ or JBL Party Mode enabled products.

| Power button color/behavior | Mode of operation |
|-----------------------------|---|
| White, solid | Power is on |
| White, flashing | Speaker is in JBL Connect pairing mode |
| Blue, solid | Speaker is connected to a second speaker with JBL Connect |

G. Monitoring battery level in portable mode

The LED readout will show you the level of the battery when in portable mode.

| Battery level | LED configuration |
|---------------|---------------------|
| 100%-81% | ● ● ● ● ● ● ● ● ● ● |
| 80%-61% | ● ● ● ● ● ● ● ● ● ● |
| 60%-41% | ● ● ● ● ● ● ● ● ● ● |
| 40%-21% | ● ● ● ● ● ● ● ● ● ● |
| 20%-11% | ● ● ● ● ● ● ● ● ● ● |
| ≤10% | ● ● ● ● ● ● ● ● ● ● |

H. Providing power with optional home power adapter (sold separately)

When your JBL BassPro Go is undocked, the JBL BassPro Go Home Power Adapter (sold separately, model: WALLCHARGER) provides power during Bluetooth playback, and recharges the speaker's battery. With the battery fully charged, you can unplug the BassPro Go, and it will continue playback.

NOTE: JBL BassPro Go Home Power Adapter is capable of charging JBL BassPro Go V2 speakers. If you have the original version, the software can be updated at the store it was purchased or by contacting JBL customer service to make it compatible with the home power adapter.

To connect the adapter:

1. Plug the insulated end of the wall plug power adapter into the POWER INPUT of the JBL BassPro Go.
2. Plug the prong end into a wall power outlet.

Note: Plug type varies by region.

3. Maximum operation temperature: 40 °C

VI. SPECIFICATIONS

- RMS Power Output in-vehicle, subwoofer mode: 100 watts
- RMS Power Output in-vehicle, full-range mode: 2x30 watts (tweeter) & 1x80 watts (woofer)
- RMS Power Output out-of-vehicle, full-range mode: 2x15 watts (tweeter) & 1x40 watts (woofer)
- Amplifier Class: Class D
- Battery Voltage Range (Volts) : 9V to 16V
- Quiescent current: <1.2A
- Selectable Turn-on Modes: 12V, Audio Signal Sense, DC Offset
- LED Indicator: multicolor
- Total Frequency Response: 40Hz to 20kHz @ -3dB
- Signal-to-Noise Ratio: >70dB (1W output at 4 ohms)
- THD+N @ 4-ohm: <1%
- Input Sensitivity, selectable: High-level or low-level
- Input Sensitivity - Low Level: 400mV to 6V
- Input Sensitivity - High Level: 1V to 15V
- Low-pass crossover: Selectable 80, 100, 120Hz @ 12dB slope
- Bass Boost: Selectable 0dB / 3dB / 6dB @ 45Hz
- Phase Control: Yes, selectable
- Gain: Selectable 0-15
- Fuse Rating: 15A
- Speaker Level Inputs: Yes (RCA adapter)
- Remote Bass Control: Included
- Bluetooth Version: 4.2
- Bluetooth Profile: A2DP 1.3, AVRCP 1.6
- Bluetooth Transmitter Frequency Range: 2.402GHz – 2.480GHz
- Bluetooth Maximum Transmitter Power: 0 – 9dBm
- Bluetooth Transmitter Modulation: GFSK, 8DPSK, π/4DQPSK
- Battery type: Ni-MH (32.4Wh)
- Battery charge time: <4 hours
- Music playing time: Up to 8 Hours (Varies by volume level and music content)
- USB Charging (Type A connector) : 5V / 2.1A
- Micro USB: For Service Only
- Length: 402.5mm (15-7/8")
- Width: 208.4mm (8-3/16")
- Height: 198.7mm (7-13/16")
- Weight: 5.28kg (11.64lbs)
- Protection: DC, OVP, UVP, OCP, OTP

VII. TROUBLESHOOTING

No audio and POWER INDICATOR is off

- No voltage at BATT+ and/or REM terminals, or bad or no ground connection. Check voltages at amplifier terminals with VOM.

No audio and PROTECT INDICATOR is on

- Check to see if the input voltage is less than 9V or greater than 16V on BATT+ connection and vehicle charging system.

In-line fuse keeps breaking

- The wiring is connected incorrectly or there is a short circuit. Review installation precautions and procedures. Check wiring connections.

Distorted audio

- Gain is not set properly. Check and adjust settings. Speaker or source unit may be defective.

Unwanted noise in the audio signal

- Radiated vehicle noise in the line-level input cables. Make sure power wire and signal wires are not near each other (run them down opposite sides of the vehicle).

Music lacks dynamics or "punch"

- Use 0°/180° phase adjustment.

Loudness or audio performance varies with Bluetooth

- Loudness and volume will vary between phones. If you feel that the product is not loud enough, check your phone settings to see if any adjustments can be made to improve audio performance, or try using a different audio source or Bluetooth streaming device to determine if performance improves.

Audio play/pause, track forward or track back are slow to respond in Bluetooth mode

- This will vary by phone or Bluetooth streaming device. Try using a different Bluetooth streaming device to see if this improves. If the problem persists, cycle the power off and let the speaker rest for a few minutes before turning power on.

Audio track is cutoff in first few seconds when using track forward or track back

- This will vary by phone and the capability of the phone to communicate with Bluetooth control from an external device. Try using a different Bluetooth streaming device to see if this improves.

GRACIAS POR TU COMPRA. . .

Este producto se ha diseñado para proporcionar el rendimiento y la facilidad de uso que se espera de JBL. Dedicar un tiempo a leer este manual antes de instalar o utilizar el BassPro Go. Este manual describe directrices generales de instalación e instrucciones de uso. La instalación correcta de los componentes de audio y vídeo requiere experiencia cualificada en procedimientos mecánicos y eléctricos. Si no dispones de conocimientos y herramientas para realizar correctamente la instalación, te recomendamos encarecidamente que consultes a un distribuidor autorizado de JBL sobre las opciones de instalación.

I. DESCRIPCIÓN DEL PRODUCTO

JBL BassPro Go es un subwoofer alimentado diseñado para poder montarlo y cargarlo fácilmente en cualquier vehículo. Actúa como subwoofer o altavoz de gama completa en el vehículo y, gracias a su característica de desconexión rápida, se convierte en un altavoz Bluetooth portátil. Dispone de controles fáciles de usar y una práctica tapa de seguridad para ayudarte a proteger el altavoz cuando se utiliza fuera del vehículo, además de proporcionarle protección marina IPX5.

II. CONTENIDO DE LA CAJA

| | | |
|---------------------------------------|--|--------------------------|
| 1 Altavoz portátil | 1 Controlador remoto de bajos | Herrajes de montaje |
| 1 Base de montaje en vehículo | 2 Adaptadores de entrada de nivel alto | 2 adhesivos JBL |
| 1 Mazo de cables con fusible en línea | 1 Fusible de repuesto | 1 Manual del propietario |

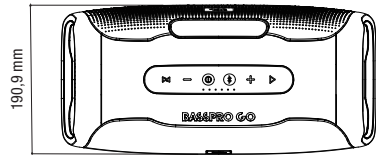
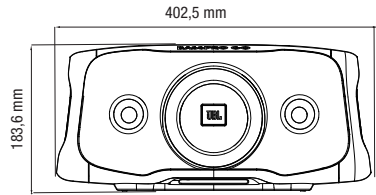
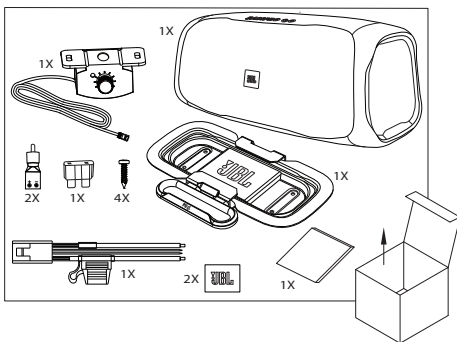

III. INSTALACIÓN Y CABLEADO

IMPORTANTE: Desconecta el terminal negativo (-) de la batería del vehículo antes de empezar la instalación.

- Lleva siempre puesta protección ocular mientras utilices herramientas.
- Elige una ubicación de montaje segura. Comprueba los espacios libres a ambos lados de la ubicación. Asegúrate de que los tornillos no pinchen las líneas de freno, las líneas de combustible ni los mazos de cables y que el tendido de los cables no interfiera en el funcionamiento seguro del vehículo. Perfora y corta con precaución.
- Al realizar conexiones eléctricas, asegúrate de que estén aseguradas y debidamente aisladas.
- Usando la base como plantilla, marca las ubicaciones de los agujeros de montaje en la superficie de montaje.
- Taladra agujeros piloto en la superficie de montaje.
- Sujeta la base a la superficie de montaje con los tornillos para metal y las arandelas incluidos.

A. Montar la base en el vehículo

Utiliza los tornillos para metal con el fin de sujetar la base a la superficie de montaje en el vehículo. Comprueba que el cable incluido sea lo suficientemente largo como para alcanzar la ubicación de montaje deseada antes de sujetar la base.

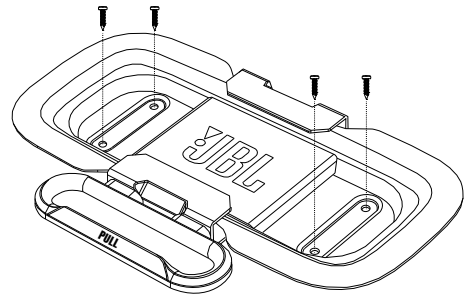

B. Montar el altavoz en la base

1. Tira del asa hacia fuera.

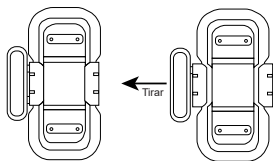

2. Apoya una esquina del altavoz sobre la base con un ligero ángulo para asentar el altavoz.
3. Gira el altavoz hasta que esté completamente en su lugar en la base.

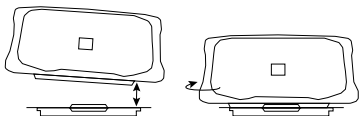

4. Suelta el asa para terminar de sujetarlo en su lugar.

NOTA: Lo más fácil es conectar el mazo de cables antes de montar el altavoz en la base.

C. Conexiones de alimentación y toma de tierra en el vehículo

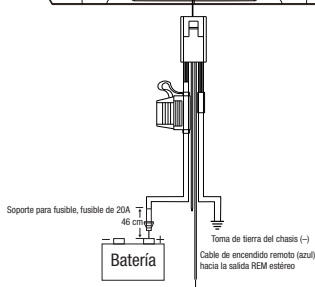
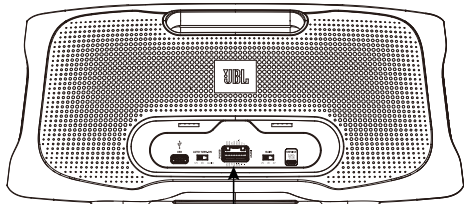

- Alimentación:** Conecta el cable de alimentación rojo de +12 V del mazo de cables al terminal positivo de la batería del vehículo. Instala un soporte para fusible y un fusible de 20 A a menos de 457 mm de la batería.

- Toma de tierra:** Conecta el cable negro GND del mazo de cables al metal descubierto del chasis del vehículo, como puedes encontrar en un tornillo de un cinturón de seguridad.

NOTA: Si es posible, quita la pintura del chasis para lograr el mejor contacto posible. Se recomienda utilizar una arandela estriada debajo del conector de anillo para asegurar la conexión.

- Entrada de control remoto:** Conecta el cable de encendido remoto azul del mazo de cables al cabo "Remote Out" de la unidad de fuente, si utilizas las entradas de señal de bajo nivel.

NOTA: El método preferido es el de encendido con 12 V ACC. Si prefieres usar las entradas de señal de nivel alto (cables de los altavoces del vehículo), puedes optar por activar el amplificador mediante la función de offset de CC o de detección de audio. No necesitarás conectar el cable de encendido remoto y puedes terminar la conexión.

D. Indicadores de alimentación/protección al conectarse al vehículo



El botón de alimentación del panel de control indica los modos de funcionamiento del altavoz.

| Color de la luz | Modo de funcionamiento |
|-----------------|---|
| Blanco | Modo de subwoofer (solo en el vehículo) |
| Verde | Modo de gama completa |
| Rojo | Modo de protección (sobretensión/tensión insuficiente/cortocircuito/fallo en el circuito del amplificador/calor excesivo) |
| Amarillo | Modo de ajustes |

E. Entrada de señal en el vehículo

Entradas de nivel de línea: Si la unidad de origen dispone de salidas de preamplificador, conéctalas a las entradas RCA del mazo de cables. Utiliza las salidas de preamplificador delanteras o traseras para el funcionamiento en gama completa, o las salidas de preamplificador de subwoofer (si están disponibles) para el modo de subwoofer.

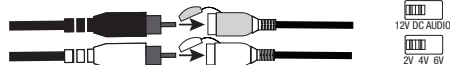

Nota: Si utilizas señales de nivel bajo y el cabo de encendido remoto, pon el conmutador "Auto Turn-on" en la posición "12V" y configura el nivel de entrada de los altavoces en "LO" (Bajo) en el menú de ajustes (consulta "Configurar el nivel de entrada"). Pon el conmutador "Auto-on" en las posiciones 2V, 4V o 6V, según el valor más próximo a la tensión de las salidas de preamplificación de la unidad de fuente.

Entradas de alto nivel: Si la unidad de fuente del no dispone de salidas de nivel de línea, utiliza los adaptadores de entrada de alto nivel suministrados para conectar los cables de salida de altavoz de la unidad de fuente a las entradas RCA del mazo de cables.

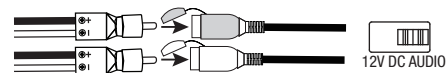
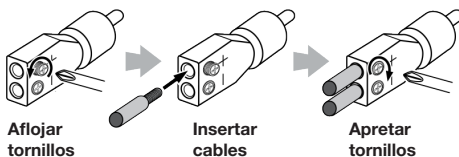

NOTA: Si utilizas señales de alto nivel, coloca el conmutador "Auto Turn-on" en la posición "DC" (CC) (para encender cuando reciba alimentación desde la batería) o "AUDIO" (para encender cuando se detecte una señal de audio). Ajusta el nivel de entrada en "HI1" en el menú de configuración (consulta "Ajustar el nivel de entrada"). Si no se escucha ningún sonido, cambia el nivel de entrada a "HI2".

F. Conectar el control remoto de bajos en el vehículo

Conecta el controlador remoto de bajos en la entrada adecuada del mazo de cables. Monta el control remoto en un lugar práctico, como debajo del salpicadero, utilizando los tornillos de lámina metálica.

Gira el dial hacia la derecha para aumentar la salida de bajos y hacia la izquierda para disminuirla.

NOTA: el control remoto de graves solo funcionará en modo subwoofer

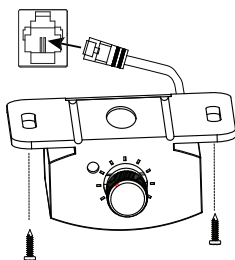

IV. AJUSTAR EL SONIDO EN EL VEHÍCULO

En el modo de ajustes, puedes ajustar el nivel de entrada, la ganancia, el corte de frecuencias pasabajos, el control de fase y la potenciación de bajos.

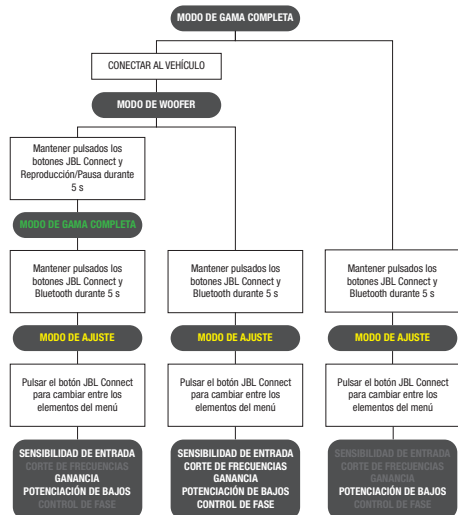

NOTA: Para acceder al modo de gama completa desde el modo de subwoofer, mantén pulsados los botones JBL Connect y Reproducción/Pausa durante 5 s. Para volver al modo de subwoofer, repite el mismo proceso.

A. Acceso al modo de ajustes

Mantén pulsados los botones JBL Connect y Bluetooth durante 5 s para acceder al modo de ajustes. El botón de alimentación se iluminará en color amarillo y sonará una alerta. Pulsa el botón JBL Connect para alternar entre ajustes. Pulsa los botones "+" y "-" para cambiar el valor de cada ajuste.

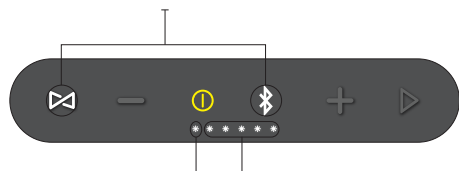

El color del primer LED indica qué ajuste se está configurando. Los cinco LED blancos muestran el valor del ajuste.

| Ajuste | Color del primer LED |
|--|----------------------|
| Nivel de entrada (sobre la base del vehículo solamente) | Azul |
| Corte de frecuencias (sobre la base del vehículo en modo de subwoofer solamente) | Rojo |
| Ganancia (sobre la base del vehículo solamente) | Verde |
| Potenciación de bajos | Naranja |
| Fase (sobre la base del vehículo en modo de subwoofer solamente) | Turquesa |

B. Ajuste del nivel de entrada

Cuando el BassPro Go está conectado a la base en el vehículo, es necesario configurar el nivel de entrada para aceptar el tipo de señal que procede de la unidad de fuente. Selecciona las opciones de nivel pulsando los botones "+" y "-".

| Señal de la unidad de fuente | Configuración de los LED |
|--|--------------------------|
| LO (salidas de preamplificador de nivel bajo) | |
| H1 (salidas de altavoz de nivel alto) | |
| H2 (salidas de altavoz de nivel alto, si no hay reproducción con H1) | |

C. Ajustar el corte de frecuencias pasabajos en modo de subwoofer

El corte de frecuencias solo permite el paso de frecuencias por debajo de cierto punto hacia el altavoz en modo de altavoz de bajos. El punto de corte elegido depende de las preferencias musicales de cada persona.

| Punto de corte de frecuencias | Configuración de los LED |
|-------------------------------|--------------------------|
| 80 Hz | |
| 100 Hz | |
| 120 Hz | |

D. Ajuste de la ganancia

Cuando el BassPro Go está conectado a la base en el vehículo, es necesario ajustar la ganancia (sensibilidad a la entrada) a la salida de la señal que recibe de la unidad de fuente. Para ajustar la ganancia:

1. Empieza con el conmutador de control de ganancia en la posición 2V.
2. Elige música con un contenido de bajos sustancial y gira el control de volumen del receptor al 75 % de la salida total.
3. Aumenta la ganancia paso a paso pulsando el botón "+" y escuchando atentamente la salida de bajos, mientras el LED muestra el valor de cada paso. Para aumentar el intervalo de ganancia que estás ajustando, mueve el conmutador de control de ganancia a 2V, 4V o 6V según sea necesario. Si se escucha distorsión, baja la ganancia paso a paso pulsando el botón "-" hasta que la distorsión desaparezca.

| Tipo de señal de entrada | Ajuste del interruptor de control de ganancia | Nivel de ganancia | Configuración de los LED |
|--------------------------|---|-------------------|--------------------------|
| Nivel de línea | 2 V | 0,4 V – 2 V | |
| Nivel de línea | 4 V | 0,8 V – 4 V | |
| Nivel de línea | 6 V | 1,2 V – 6 V | |
| Nivel alto | 2 V | 1 V – 5 V | |
| Nivel alto | 4 V | 2V – 10V | |
| Nivel alto | 6 V | 3 V – 15 V | |

ES

E. Ajuste de la potenciación de bajos

Puedes aplicar una potencia adicional a la salida de 45 Hz en modo de subwoofer y de gama completa.

| Nivel de potenciación | Configuración de los LED |
|-----------------------|--------------------------|
| 0 dB | |
| 3 dB | |
| 6 dB | |

F. Ajuste de la fase del altavoz de bajos

Puedes ajustar la fase del altavoz de bajos a 0° o 180°, el valor que proporcione la salida de bajos más nítida.

| Fase | Configuración de los LED |
|------|--------------------------|
| 0° | |
| 180° | |

G. Usar el altavoz en modo de gama completa en el vehículo

Para acceder al modo de gama completa, mantén pulsados los botones Connect y Reproducción/Pausa simultáneamente durante 5 s. Repite el proceso para regresar al modo de subwoofer.

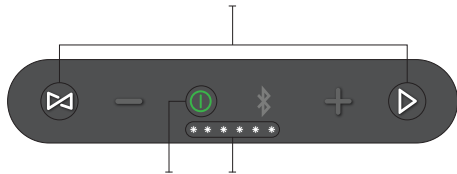

El botón de alimentación se volverá de color verde, los cinco LED blancos parpadearán y sonará una alerta para indicar el modo de gama completa.

ES **NOTA:** Es posible ajustar el nivel de entrada, la ganancia, la fase y la potenciación de bajos en modo de gama completa tal como se ha descrito anteriormente. (No es posible ajustar el corte de frecuencias en modo de gama completa).

V. SOLTAR EL ALTAVOZ DE LA BASE PARA USO PORTÁTIL

A. Sigue estos pasos para retirar el altavoz de la base

1. Tira del asa de la base hacia adelante.
2. Desconecta el mazo de cables presionando suavemente la pestaña de la parte superior del conector y, a continuación, tirando suavemente hacia fuera.

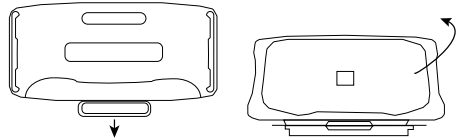

3. Levanta el altavoz de la base.

B. Volver a colocar la tapa del panel posterior

Para garantizar un funcionamiento resistente al agua IPX5, vuelve a colocar la tapa posterior encajándola a presión en su lugar.

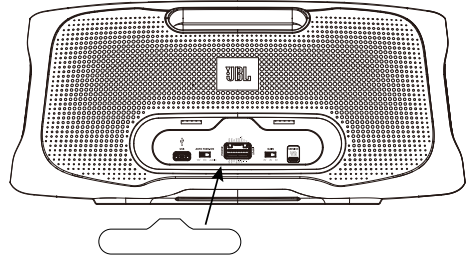

C. Conectar un dispositivo de audio mediante Bluetooth

Para acceder al modo de emparejamiento, pulsa el botón Bluetooth del panel superior. El botón parpadeará para indicar que está listo para emparejarse.

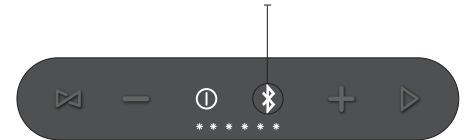

Busca el JBL BassPro Go en el dispositivo de audio y selecciónalo. El botón Bluetooth permanecerá iluminado después de completar el emparejamiento.

NOTA: Después de emparejar un dispositivo, el BassPro Go lo recordará y se emparejará automáticamente.

Puedes disfrutar del modo social y emparejar hasta dos dispositivos más pulsando el botón Bluetooth, buscando el BassPro Go en los menús de cada dispositivo Bluetooth y tocando para emparejar.

El BassPro Go se pone en modo de reposo al cabo de 10 minutos de inactividad y se apaga al cabo de 20 minutos de inactividad. Pulsa el botón de alimentación para volver a encender el altavoz.

| Color/comportamiento del botón Bluetooth | Modo de funcionamiento |
|--|--|
| Blanco, parpadeante | Bluetooth está en modo de emparejamiento |
| Blanco, fijo | Bluetooth conectado |
| Apagado | Bluetooth desconectado |

D. Ajustar el volumen de reproducción y seleccionar reproducción/pausa en uso portátil

Para aumentar el volumen al utilizar el BassPro Go como altavoz portátil, pulsa el botón de aumentar volumen (+). Para disminuirlo, pulsa el botón de disminuir volumen (-). Para reproducir o poner en pausa, pulsa el botón Reproducción/Pausa.



NOTA: También puedes ajustar el volumen de la reproducción y reproducir o poner en pausa utilizando los controles del dispositivo de música Bluetooth.

NOTA: Es posible ajustar la potenciación de bajos utilizando los mismos pasos descritos en la sección anterior Modo de ajuste. Al aumentar la potenciación de bajos, se acorta la duración de la batería.

VII.SOLUCIÓN DE PROBLEMAS

No hay sonido y el INDICADOR DE ALIMENTACIÓN está apagado

- No hay tensión en los terminales BATT+ y/o REM o la conexión con tierra es defectuosa o inexistente. Comprueba las tensiones en los terminales del amplificador con VOM.

No hay sonido y el INDICADOR DE PROTECCIÓN está encendido

- Comprueba si la tensión de entrada es menor que 9 V o mayor que 16 V en la conexión BATT+ y en el sistema de carga del vehículo.

El fusible en línea se funde continuamente

- El cableado está mal conectado o hay un cortocircuito. Revisa las precauciones y los procedimientos de instalación. Comprueba las conexiones de los cables.

Audio distorsionado.

- La ganancia no está bien configurada. Comprueba y ajusta la configuración. Es posible que el altavoz o la unidad de fuente estén dañados.

Ruido indeseado en la señal de audio

- Ruido radiado del vehículo en los cables de entrada de nivel de línea. Comprueba que los cables de alimentación y de señal no estén próximos entre sí (tiéndelos en los lados opuestos del vehículo).

La música carece de dinámica o "pegada".

- Utiliza el ajuste de fase 0°/180°.

El volumen o el rendimiento de audio varía con Bluetooth

- El volumen y la intensidad varían con el teléfono. Si crees que el producto no suena lo suficientemente fuerte, comprueba los ajustes del teléfono para ver si permiten mejorar el rendimiento de audio o prueba con otra fuente de audio u otro dispositivo de transmisión Bluetooth para determinar si el rendimiento mejora.

En modo Bluetooth, las opciones de reproducción/pausa y avanzar o retroceder pista tardan en responder

- Esto varía según el teléfono o el dispositivo Bluetooth. Prueba otro dispositivo Bluetooth para ver si mejora. Si el problema persiste, apaga el Altavoz y déjalo reposar unos minutos antes de volver encenderlo..

Los primeros segundos de la pista de audio se cortan al usar las opciones de avanzar o retroceder pista

- Esto varía según el teléfono y su capacidad para comunicarse con el control Bluetooth de un dispositivo externo. Prueba otro dispositivo Bluetooth para ver si mejora.

MUITO OBRIGADO POR ADQUIRIR ESTE PRODUTO. . .

Este produto foi projetado para proporcionar alto desempenho e ser fácil de usar, como se espera de um produto JBL. Antes de instalar ou usar a BassPro Go, leia cuidadosamente este manual. Ele contém instruções detalhadas sobre como instalar e usar o produto. Lembramos que apenas indivíduos qualificados e experientes em procedimentos mecânicos e elétricos devem instalar equipamentos de som e vídeo em veículos. Se não possuir os conhecimentos ou as ferramentas para instalar este produto, procure um revendedor autorizado JBL e pergunte sobre as opções de instalação.

I. DESCRIÇÃO DO PRODUTO

A caixa de som JBL BassPro Go é um subwoofer ativo, que pode ser instalado em qualquer veículo. A caixa de som pode funcionar como subwoofer ou como caixa de som full-range. Também pode ser retirada da alça de suporte e funcionar como caixa de som portátil Bluetooth. O produto possui controles fáceis de usar e acabamentos que ajudam a proteger a caixa de som quando estiver usando fora do veículo – resistente à água (padrão IPx5).

II. CONTEÚDO DA CAIXA

| | | |
|--|--|---------------------------|
| 1 x caixa de som portátil | 1 x controle remoto de graves | Peças para montagem |
| 1 x base de suporte em veículo | 2 x adaptadores de entrada de nível alto | 2 x adesivos JBL |
| 1 x chicote de fiação com fusível de linha | 1 x fusível sobressalente | 1x Manual do Proprietário |

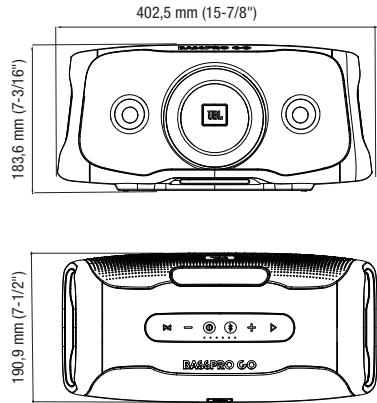
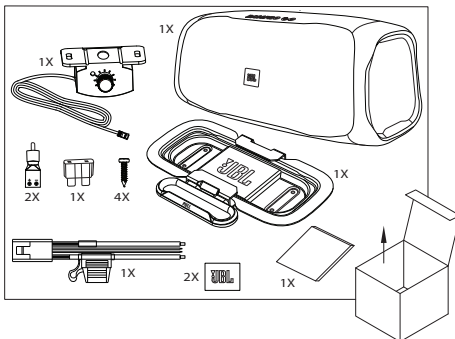

III. INSTALAÇÃO E FIAÇÃO

IMPORTANTE: Antes de começar a instalação, desconecte o terminal negativo (-) da bateria do veículo.

- Use proteção para os olhos sempre que manusear ferramentas.
- Escolha um local seguro para instalação. Ao escolher um local para instalação, verifique se haverá espaço suficiente dos dois lados da caixa de som. Ao colocar os parafusos, nunca perfure manguueiras de fluido de freio, dutos de combustível ou chicotes de fiação. Os fios também não podem interferir na segurança do veículo. Tome cuidado ao perfurar ou cortar a carroceria do veículo.
- Ao realizar conexões elétricas, verifique se estão seguras e bem isoladas.
- Usando a base de suporte como referência, marque a superfície nos locais dos orifícios de montagem.
- Perfure as marcas na superfície de montagem.
- Instale a base de suporte na superfície escolhida com os parafusos e arruelas fornecidos com o produto.

A. Instalação da base de suporte no veículo

Use os para fusos fornecidos para fixar a base em uma superfície apropriada do veículo. Ao escolher o local de instalação, verifique se o fio é longo o bastante para chegar até ao local de instalação da caixa de som.

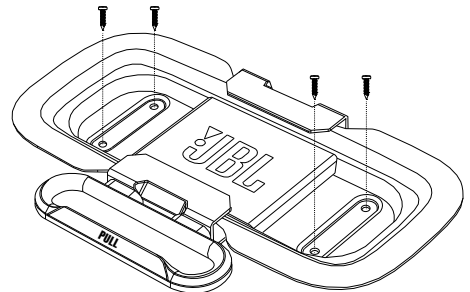

B. Colocação da caixa de som na base de suporte

1. Puxe a trava.

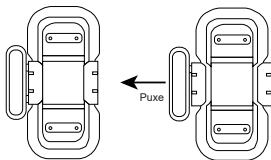

2. Apoie um canto da caixa de som na base, mantendo uma ligeira angulação, para colocar a caixa de som no encaixe.
3. Gire a caixa de som até ela encaixar completamente no espaço.

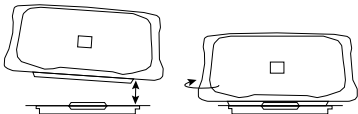

4. Solte a trava para fixar a caixa de som.

OBSERVAÇÃO: É mais fácil conectar o chicote de fiação antes de colocar a caixa de som na base de suporte.

C. Conexões de energia e aterramento

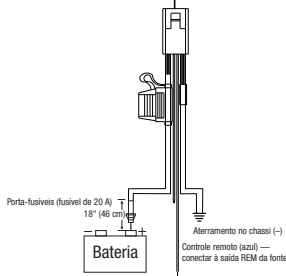
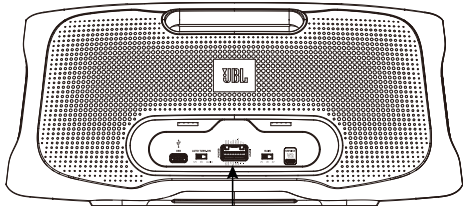

- Energia:** Conecte o fio vermelho (+12V) do chicote de fiação ao terminal positivo da bateria do veículo. Coloque um porta-fusíveis apropriado com um fusível de pelo menos 20 A a 457 mm (18") da bateria.
- Aterramento:** Conecte o fio preto (GND) do chicote ao metal nu do chassi do veículo (p.ex. um parafuso do cinto de segurança).

OBSERVAÇÃO: Se possível, raspe a tinta do ponto de aterramento no chassi para melhorar o contato elétrico. Recomenda-se usar uma arruela em estrela abaixo do conector em anel para fixar a conexão.

- Remote-In:** Se usar saídas de sinal de nível baixo, conecte o fio de ativação remota (azul) do chicote de fiação à saída Remote Out da fonte de sinal.

OBSERVAÇÃO: O método preferido é a ativação por 12V ACC. Se forem usadas entradas de sinal de nível alto (fiação dos alto-falantes do veículo), o amplificador pode ser ligado pelo offset de DC ou por detecção de sinal de áudio. Nesse caso, não é preciso ligar os fios de controle remoto, e esse recurso também pode ser usado para encerrar a conexão.

D. Indicadores de liga/desliga e proteção



O botão liga/desliga do painel de controle indica o modo de funcionamento da caixa de som.

| Cor da luz | Modo de operação |
|------------|--|
| Branca | Modo subwoofer (funciona apenas no veículo) |
| Verde | Modo full-range |
| Vermelho | Modo de proteção (voltagem alta ou baixa demais, curto-circuito, defeito nos circuitos do amplificador, calor excessivo) |
| Amarelo | Modo de Configuração |

E. Entrada de sinal do veículo

Entradas de nível de linha: Se a fonte de sinal possuir saídas de pré-amplificação, conecte-as nas entradas RCA do chicote de fiação. Use as saídas de pré-amplificação (frontais ou traseiras) para operação full-range, ou use as saídas de subwoofer do pré-amplificador (se houver) para usar a caixa de som no modo subwoofer.

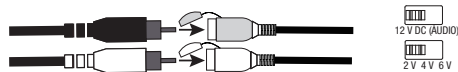

OBSERVAÇÃO: Ao usar o controle remoto com sinais de nível baixo, coloque a chave Auto Turn-on na posição 12V e o nível de entrada da caixa de som em LO no menu configurações, como descrito na seção Selecionando o nível de entrada. Coloque a chave Auto-on na posição 2V, 4V ou 6V. Selecione a posição mais apropriada para as saídas do pré-amplificador.

Entradas de nível alto: Se o amplificador não possuir saídas de nível de linha, use os adaptadores de nível alto fornecidos com o produto para conectar os fios de saída da fonte de sinal às entradas RCA do chicote de fiação.

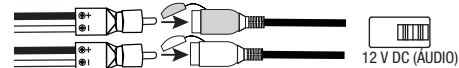
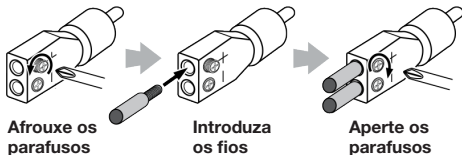

OBSERVAÇÃO: Se usar sinais de nível alto, coloque a chave Auto Turn-on na posição DC (para ligar ao receber corrente da bateria) ou na posição AUDIO (para ligar ao detectar um sinal de áudio). Selecione o nível de entrada HI1 no menu configurações. Consulte a seção Selecionando o nível de entrada. Se não ouvir nenhum som, coloque a chave na posição HI2.

F. Conexão do controle remoto de graves

Conecte o controle remoto de graves na entrada correta no chicote de fiação. Instale o controle remoto em um local conveniente (p.ex. embaixo do painel) usando parafusos.

Gire o botão no sentido horário para aumentar ou anti-horário para diminuir o volume de graves.

OBSERVAÇÃO: o controle remoto de graves só funcionará no modo subwoofer

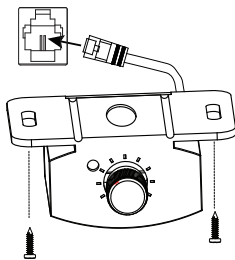

IV. AJUSTE DO SOM NO VEÍCULO

O Modo de Configuração permite ajustar o nível de entrada, ganho, limite passa-baixa do filtro de crossover, controle de fase e boost de graves.

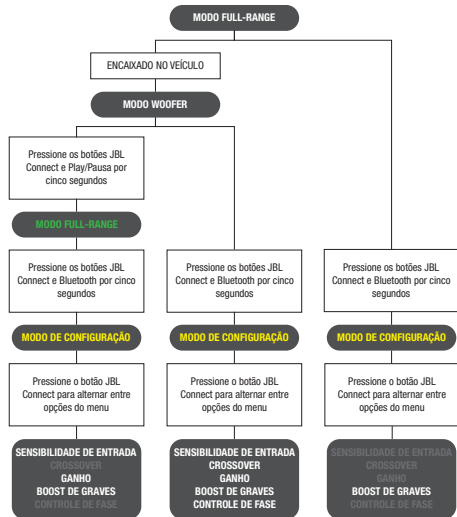

OBSERVAÇÃO: Para passar do modo full-range para o modo subwoofer, pressione os botões JBL Connect e Play/Pause por cinco segundos. Para retornar ao modo subwoofer, repita o procedimento.

A. Entrando no Modo de Configuração

Para entrar no modo de configuração, pressione o botão JBL Connect e o botão Bluetooth juntos por cinco segundos. O botão liga/desliga acenderá em amarelo, e a caixa emitirá um som. Pressione o botão JBL Connect para alternar entre configurações. Use os botões + e - para ajustar o valor de cada configuração.

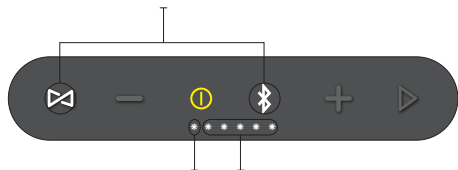

A cor do primeiro LED indica a configuração a ser ajustada. Os cinco LEDs brancos exibem o valor do ajuste.

| Configuração | Cor do primeiro LED |
|--|---------------------|
| Nível de entrada (apenas no veículo) | Azul |
| Crossover (apenas no veículo e no modo woofer) | Vermelho |
| Ganho (apenas no veículo) | Verde |
| Boost de graves | Laranja |
| Fase (apenas no veículo e no modo woofer) | Verde-azulado |

B. Selecionando o nível de entrada

Quando a BassPro Go está fixada ao veículo, o nível de entrada pode ser ajustado em função do tipo de sinal que será enviado pela fonte de sinal. Escolha uma opção de nível usando os botões + e -.

| Sinal da fonte | LED de configuração |
|---|---------------------|
| LO (saída de nível baixo de pré-amplificador) | |
| H11 (saída de nível alto de caixa de som) | |
| H12 (saída de nível alto de caixa de som sem playback de H11) | |

C. Ajuste do crossover de baixa frequência no modo subwoofer

O crossover permite fazer com que apenas frequências abaixo de um determinado nível cheguem ao subwoofer. A frequência de corte deve ser escolhida de acordo com a preferência de ouvinte.

| Ponto de crossover | LED de configuração |
|--------------------|---------------------|
| 80 Hz | |
| 100 Hz | |
| 120 Hz | |

D. Ajuste de ganho

Quando a BassPro Go está fixada ao veículo, o nível de ganho (sensibilidade de entrada) precisa ser compatível com o sinal recebido do sistema de som. Para ajustar o ganho:

1. Coloque a chave de controle de ganho na posição 2V.
2. Reproduza uma faixa de música rica em sons graves e gire o controle de volume do sistema de som até 75% do volume total.
3. Aumente o ganho aos poucos usando o botão +. Preste atenção à saída de graves à medida que o LED indica cada etapa do processo. Para aumentar o intervalo de ganho durante o ajuste, coloque o controle de ganho na posição 2V, 4V ou 6V, conforme necessário. Se houver distorção, reduza o ganho um nível de cada vez usando o botão - até que a distorção seja resolvida.

| Tipo de sinal de entrada | Controle de ganho | Nível de ganho | LED de configuração |
|--------------------------|-------------------|----------------|---------------------|
| Nível de linha | 2 V | 0,4 a 2 V | |
| Nível de linha | 4 V | 0,8 a 4 V | |
| Nível de linha | 6 V | 1,2 a 6 V | |
| Nível alto | 2 V | 1 a 5 V | |
| Nível alto | 4 V | 2 a 10 V | |
| Nível alto | 6 V | 3 a 15 V | |

E. Ajuste do boost de graves

O boost de graves pode ser aplicado a 45 Hz, tanto no modo subwoofer como no modo full-range.

| Nível de boost | LED de configuração |
|----------------|---------------------|
| 0 dB | |
| 3 dB | |
| 6 dB | |

F. Ajuste da fase do woofer

A fase do woofer pode ser ajustada em 0° ou 180°. Escolha a opção que proporcione o melhor nível de graves.

| Fase | LED de configuração |
|------|---------------------|
| 0° | |
| 180° | |

G. Usando a caixa de som no modo full-range em veículos

Para entrar no modo full-range, pressione o botão Connect e o botão Play/Pause ao mesmo tempo por cinco segundos. Repita o procedimento para retornar ao modo subwoofer.

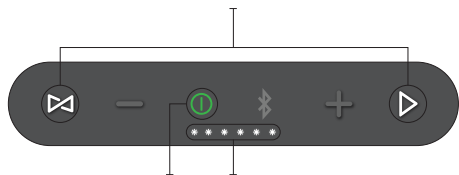

O botão liga/desliga acenderá em verde, os cinco LEDs brancos piscarão e um som de alerta indicará que a caixa de som entrou no modo full-range.

OBSERVAÇÃO: No modo full-range, o usuário pode ajustar o nível de entrada, o ganho, a fase e o boost de graves, mas não a frequência de crossover.

V. RETIRANDO A CAIXA DE SOM DO SUPORTE

A. Siga o procedimento abaixo para soltar a caixa de som

1. Puxe para frente trava do suporte.
2. Desconecte o chicote de fiação pressionando suavemente para baixo a aba na parte superior do conector; em seguida, puxe-a suavemente em sentido contrário à caixa de som.

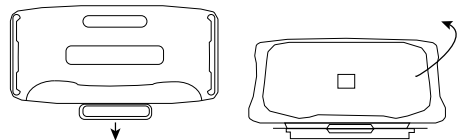

3. Retire a caixa de som do suporte.

B. Recoloque a tampa do painel traseiro

Para garantir que a caixa continue impermeável (padrão IPx5), pressione a tampa até ela encaixar de volta no lugar.

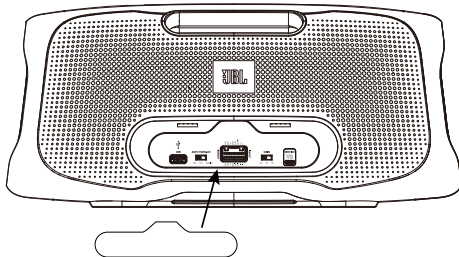

C. Uso de fontes de sinal Bluetooth

Para entrar no modo de emparelhamento, pressione o botão Bluetooth no painel superior. O botão piscará, indicando que está pronto para emparelhamento.

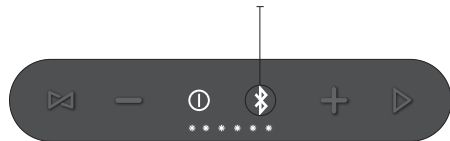

Identifique a caixa de som JBL BassPro Go no dispositivo. Quando o emparelhamento estiver concluído, o botão Bluetooth acenderá.

OBSERVAÇÃO: Depois de ser emparelhado com um dispositivo, o BassPro Go lembrará a configuração e emparelhará automaticamente.

O modo social permite emparelhar dois ou mais dispositivos. Para fazê-lo, pressione o botão Bluetooth, encontre BassPro Go nos menus de cada dispositivo Bluetooth e toque para emparelhar.

A BassPro Go entrará no modo de espera depois de 10 minutos de atividade e se desligará depois de 20 minutos sem sinal. Pressione o botão liga/desliga para religar a caixa de som.

| Cor e funcionamento do botão Bluetooth | Modo de operação |
|--|----------------------------------|
| Branco piscando | Modo de emparelhamento Bluetooth |
| Branco contínuo | Bluetooth conectado |
| Desliga | Bluetooth desconectado |

D. Ajuste de volume e play/pausa com a caixa de som no modo portátil

Quando a caixa de som estiver no modo portátil, pressione + para aumentar o volume ou - para diminuir. Para reproduzir ou pausar, pressione o botão Play/Pausa.

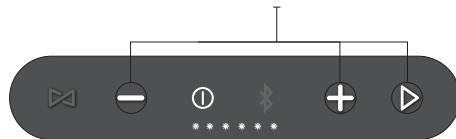

OBSERVAÇÃO: O volume do som e os controles de play e pausa podem ser controlados remotamente por um dispositivo Bluetooth.

OBSERVAÇÃO: Para ajustar o boost de graves, siga o mesmo procedimento descrito anteriormente na seção Modo de Configuração. O uso frequente do boost de graves diminui o tempo de autonomia da bateria.

E. Carregando um dispositivo portátil com a BassPro Go em modo portátil

A BassPro Go pode carregar outros dispositivos a partir da porta USB. Para carregar um dispositivo:

1. Destampe o painel traseiro.
2. Conecte o cabo USB do dispositivo à porta USB no painel traseiro da BassPro Go.

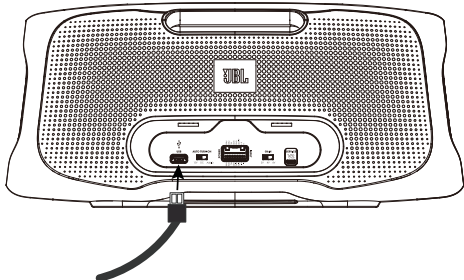

F. Conexão com outra caixa de som JBL usando JBL Connect

Se quiser usar duas caixas de som, conecte uma segunda caixa JBL BassPro Go. O procedimento de conexão é o seguinte:

1. Pressione o botão JBL Connect. O botão liga/desliga acenderá em branco.



2. As caixas de som se conectarão uma à outra automaticamente. Quando duas caixas de conectam, o botão liga/desliga acende em azul.

OBSERVAÇÃO: Se os dispositivos não se conectarem um ao outro, o botão liga/desliga acenderá em branco contínuo. Tente repetir o processo mais uma vez. A caixa de som BassPro Go não é compatível com JBL Connect+ ou com o Modo Festa JBL.

| Cor e funcionamento do botão liga/desliga | Modo de operação |
|---|--|
| Branco contínuo | Ligado |
| Branco piscando | Modo de emparelhamento JBL Connect |
| Azul contínuo | Conexão a outra caixa de som via JBL Connect |

G. Indicador de carga da bateria (modo portátil)

Quando a caixa de som é usada no modo portátil, o LED indica o nível de carga da bateria.

| Indicador de carga da bateria. | LED de configuração |
|--------------------------------|---------------------|
| 81% a 100% | ● ● ● ● ● ● ● ● ● ● |
| 61% a 80% | ● ● ● ● ● ● ● ● ● ● |
| 41% a 60% | ● ● ● ● ● ● ● ● ● ● |
| 21% a 40% | ● ● ● ● ● ● ● ● ● ● |
| 11% a 20% | ● ● ● ● ● ● ● ● ● ● |
| ≤10% | ● ● ● ● ● ● ● ● ● ● |

H. Fornecimento de energia com adaptador de energia residencial opcional (vendido separadamente)

Quando seu JBL BassPro Go está desencaixado do carro, o adaptador de energia para tomada de parede JBL BassPro Go (vendido separadamente, Modelo: WALLCHARGER) fornece energia durante a reprodução Bluetooth e recarrega a bateria do equipamento. Com a bateria totalmente carregada, você pode desconectar o BassPro Go e ele continuará a reprodução.

Observação: O adaptador de energia residencial JBL BassPro Go é capaz de carregar o JBL BassPro Go V2. Se você possui a versão original, o software pode ser atualizado na loja onde foi adquirido ou entrando em contato com o atendimento ao cliente JBL para torná-lo compatível com o adaptador de energia residencial.

Para conectar o adaptador:

1. Conecte o chicote do carregador na na POWER INPUT do JBL BassPro Go.
2. Conecte o carregador em uma tomada elétrica de parede.

Observação: o tipo de plugue varia de acordo com a região.

3. Temperatura máxima de uso: 40°C

VI. ESPECIFICAÇÕES

- Potência nominal (no veículo, modo subwoofer): 100 Wrms
- Potência nominal (no veículo, modo full-range): 2 x 30 Wrms (tweeter) e 1 x 80 Wrms (woofer)
- Potência nominal (fora do veículo, modo full-range): 2 x 15 Wrms (tweeter) e 1 x 40 Wrms (woofer)
- Tipo de amplificador: Classe D
- Voltagem de alimentação: 9 a 16 V
- Corrente quiescente: <1,2 A
- Modos disponíveis ao ligar: 12 V, Audio Signal Sense, offset DC
- LED indicador: multicolor
- Resposta de frequência global: 40 Hz a 20 kHz a -3 dB
- Relação sinal-ruído: >70 dB (1 W a 4 Ohms)
- DHT+N a 4-Ohms: <1%
- Sensibilidade de entrada (selecionável): Nível alto ou nível baixo
- Sensibilidade de entrada (nível baixo): 400 mV a 6 V
- Sensibilidade de entrada (nível alto): 1 a 15 V
- Crossover passa-baixa: 80, 100 ou 120 Hz (selecionável); inclinação de 12 dB
- Boost de graves: 0, 3 ou 6 dB @ 45Hz (selecionável)
- Controle de fase: Ajustável
- Ganho 0 a 15 (selecionável)
- Corrente do fusível: 15 A
- Entradas da caixa de som: Sim (adaptador RCA)
- Controle remoto de graves: Incluído
- Versão Bluetooth: 4.2
- Perfil Bluetooth: A2DP 1.3 e AVRCP 1.6
- Intervalo de frequência de transmissão Bluetooth: 2,402 a 2,480 GHz
- Potência máxima de transmissão Bluetooth: 0 a 9 dBm
- Modulação da transmissão Bluetooth: GFSK, 8DPSK e π/4DQPSK
- Tipo de bateria: Ni-MH (32,4 Wh)
- Tempo de carga da bateria: <4 horas
- Tempo de reprodução de música: Até 8 horas, dependendo do volume e do tipo de som
- Carregamento via USB (conector tipo A): 5 V / 2,1 A
- Micro-USB: Apenas para assistência técnica
- Comprimento: 402,5 mm (15-7/8")
- Largura: 208,4 mm (8-3/16")
- Altura: 198,7 mm (7-13/16")
- Peso: 5,28 kg (11,64 lbs)
- Proteção: DC, OVP, UVP, OCP, OTP

VII. SOLUÇÃO DE PROBLEMAS

A luz de energia não acende e o amplificador não produz nenhum som.

- A voltagem não está chegando aos terminais BATT+ e/ou REM ou o aterramento está mal conectado ou solto. Verifique as voltagens nos terminais com um medidor.

O indicador de proteção está aceso e o amplificador não produz nenhum som.

- Verifique se a voltagem de alimentação (conector BATT+) é inferior a 9 V ou maior que 16 V.

O fusível de linha queima com frequência.

- A fiação está ligada incorretamente ou apresenta curto-circuito. Reveja as instruções e procedimentos de instalação. Verifique as conexões da fiação.

O som está saindo distorcido.

- O ganho está ajustado incorretamente. Verifique e ajuste as configurações A caixa de som ou a fonte de sinal podem estar com defeito.

O sinal de áudio apresenta ruído indesejado

- Os cabos de entrada estão captando o ruído elétrico emitido pelo veículo. Verifique se os cabos de alimentação e de sinal estão afastados uns dos outros. Passe cada tipo de cabo por um lado do veículo.

A música está pouco dinâmica ou sem impacto.

- Use o ajuste de fase 0°/180°.

O volume ou o desempenho variam quando o Bluetooth é usado

- O volume varia quando outro smartphone é usado como fonte de sinal. Se a char que o volume não está alto o bastante, verifique nas configurações do telefone se é possível fazer ajustes para melhorar o desempenho de som. Pode-se também tentar melhorar o desempenho usando outra fonte de sinal ou outro dispositivo Bluetooth.

Os botões play/pause e de mudança de faixa demoram a responder quando é usado o modo Bluetooth.

- Isso depende do telefone ou do dispositivo Bluetooth. Tente usar outro dispositivo Bluetooth. Se o problema persistir, desligue a energia, espere alguns minutos e ligue novamente.

Ao avançar ou retroceder uma faixa, os primeiros segundos da nova faixa são cortados.

- Isso depende do smartphone e de sua capacidade de receber comandos Bluetooth a partir de um dispositivo externo. Tente usar outro dispositivo Bluetooth.



HARMAN International Industries,
Incorporated 8500 Balboa Boulevard,
Northridge, CA 91329 USA
<https://www.jbl.com/>

© 2021 HARMAN International Industries, Incorporated. All rights reserved.
JBL is a trademark of HARMAN International Industries, Incorporated,
registered in the United States and/or other countries.
Features, specifications and appearance are subject to change without notice.